

CPX Behälter 310L rechteckig



Der Behälter hat standardmäßig einen 150 -mm-Schraubdeckel mit O-Ring. Der Schraubdeckel befindet sich gut geschützt oben am Tank und kann mit Schloss (Zubehör) versehen werden. Zum Festspannen befinden sich auf der Oberseite und an den Seiten des Tanks zwei Nuten für Spanngurte. Der Behälter kann nach Wunsch mit Anschlüssen bestückt werden. Die Oberseite des Behälters kann z. B. mit einer Dosierpumpe belastet werden. Der Tank ist so angepasst, dass er in den Aufsatzrahmen einer Euro-Halbpalette passt. Und zwei Behälter sogar in den Aufsatzrahmen einer Euro-Palette.

Art.-Nr.: 20310



Benötigt Einzeltür



Ungefähre Größe

Spezifikationen

Material	PE
Form	Rechteckig
Untere Form	Plan
Leistung	Geschlossen
Art des Deckels	
Farbe	Natürlich
Volumen (L)	310
Länge (mm)	735
Breite (mm)	540
Höhe (mm)	930
Grundfläche (m ²)	0,4
Gewicht (kg)	25
Statistische Zollnummer	3925100000

Recycling



Eigenschaften



Anpassbar



Recyclebar



Großer
Temperaturbere-
ich



Chemikalienbest-
ändig



Dichtigkeitsprüf-
ung



Logistiklösung



An Lebensmittel
angepasst



Einfach zu
reinigen

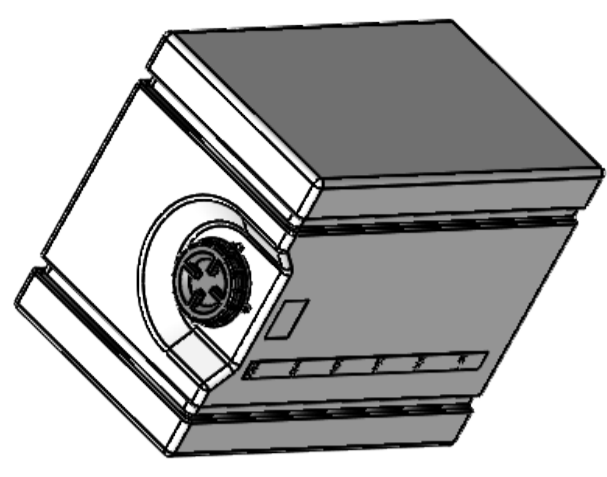
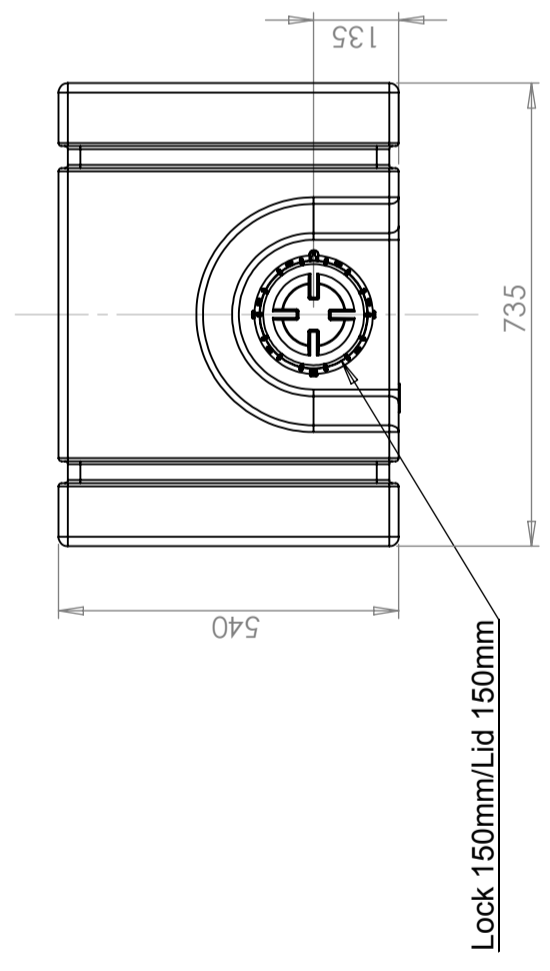
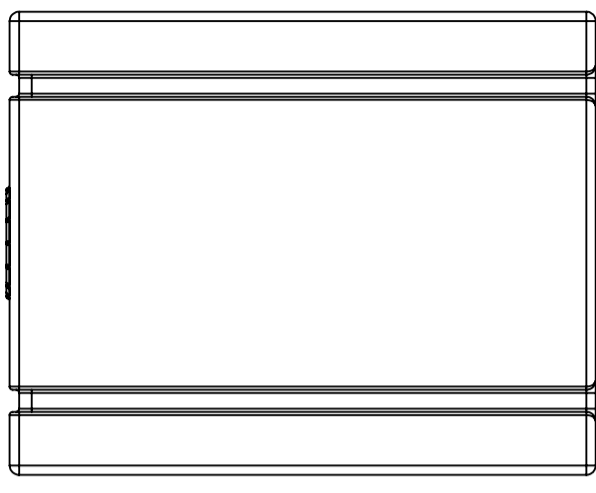
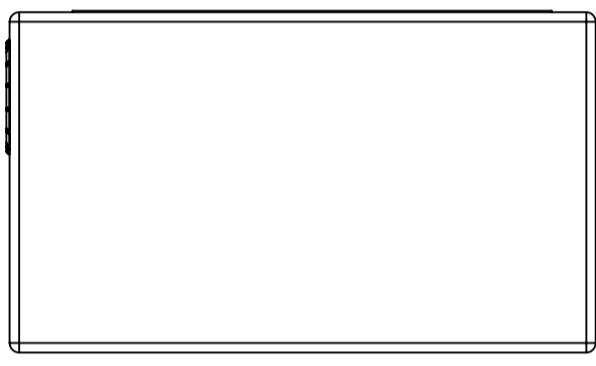
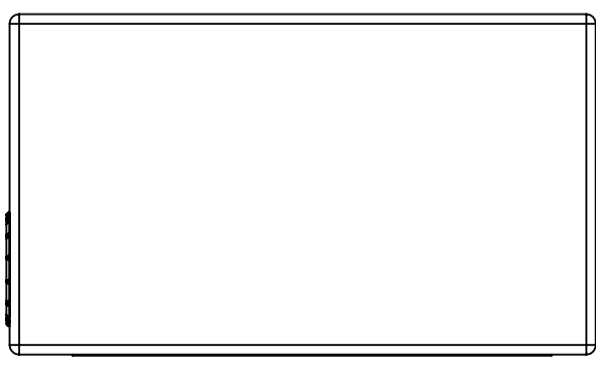
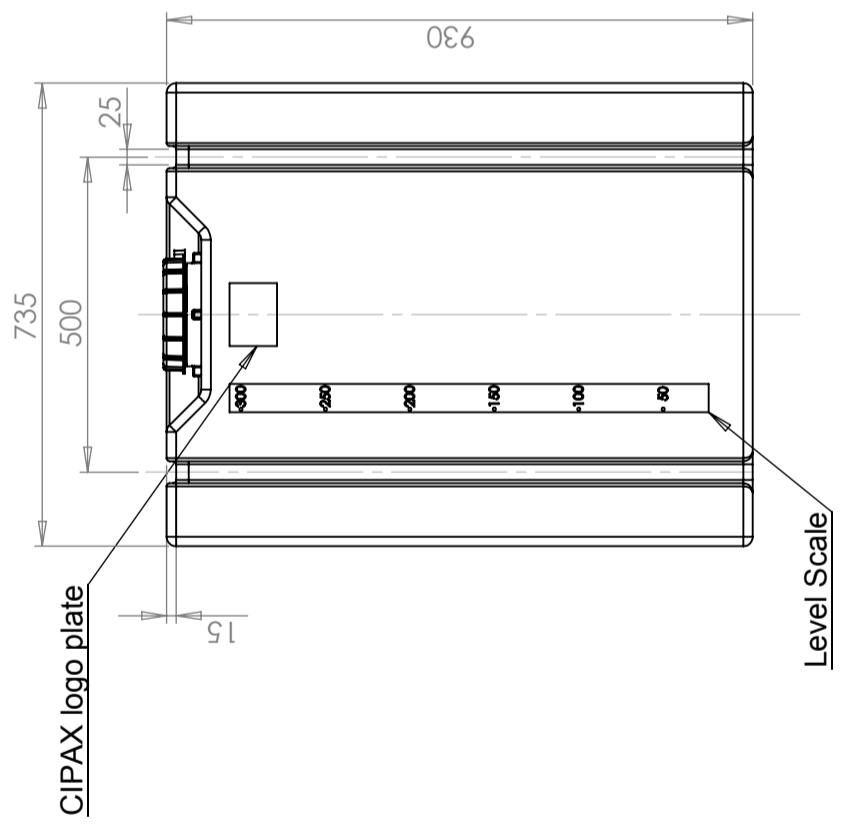
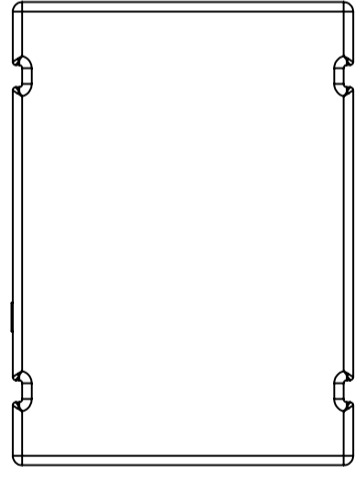

Material: polyethene, white

Konstruerad av	Granskad av	Godkänd av - datum	Generell tolerans	Generell Ytjämnhet, Ra	Vyplacering	Skala
JA	JA	JA - 2013-11-14	SS-ISO 2768-1			1:12

Ägare	Titel/Benämning	Blad
	Rektangulär behållare 310 L	1(1)
	Ritningsnummer	
	20310	
	Utgåva	

Generella toleranser om ej annat anges på ritning General tolerances if not other stated on drawing	Tillåtna avvikelser för längdbasmåttområde Permissible deviations for basic length size range		
	0-20 ± 0,5 mm	>20-75 ± 1 mm	>75-150 ± 1,5 mm
	>150-300 ± 1,3 %	>300 ± 1 %	

